



barbas. fireplaces

■ Wij begrijpen als geen ander wat een haard aan het leven kan toevoegen. Al sinds 1976 bieden wij de ultieme vuurbeleving. Met passie, hartverwarmend vakmanschap en oog voor detail maken wij in onze eigen fabriek in Nederland excellente gas- en houthaarden. Wij maken jouw haard met gevoel voor stijl; tijdloos of eigentijds. Er is keuze uit een breed assortiment modellen en oneindig veel mogelijke combinaties. Onze haarden zijn van hoge kwaliteit en werken veilig en probleemloos. Je kunt rekenen op een bijzonder goede service en vakkundige hulp bij het onderhoud van je haard. Laat je verwonderen door onze haarden, en maak momenten magisch.

■ We understand better than anyone how much a fireplace can enrich your life. Since, 1976, we have been providing the ultimate fire experience. With passion, heart-warming craftsmanship and attention to detail, we manufacture outstanding gas and wood fires in our factory in the Netherlands. We create your fireplace with a sense of style: timeless or contemporary. The choice includes a wide range of models and infinite possible combinations. Our fires are high quality and work safely and problem-free. You can count on an exceptionally good service and professional help with maintaining your fireplace. Our fireplaces are made to wonder and create magical moments.

■ Nous savons mieux que quiconque comment un foyer peut enrichir la vie. C'est depuis 1976 déjà que nous offrons l'expérience ultime du feu. Avec passion, un savoir-faire incomparable et le souci du détail, nous fabriquons d'excellents appareils au gaz et au bois dans notre propre usine aux Pays-Bas. Nous fabriquons votre appareil avec le sens du style : intemporel ou contemporain. Il y a le choix entre un large assortiment de modèles, avec d'infinies possibilités de combinaison. Nos appareils sont de qualité supérieure et fonctionnent en toute sécurité. Vous pouvez compter sur un service après-vente particulièrement efficace et sur une assistance spécialisée pour l'entretien de votre appareil. Laissez-vous surprendre par nos appareils, et rendez ces moments magiques.

■ Wir verstehen wie kein zweiter, welche Bereicherung ein Kamin sein kann. Schon seit 1976 bieten wir ultimatives Feuererleben. Mit Leidenschaft, fachmännischem Können und Auge fürs Detail stellen wir in unserer eigenen Fabrik in den Niederlanden exzellente Gas- und Holzkamine her. Wir fertigen Ihren Kamin mit Gefühl für Stil – zeitlos oder zeitgenössisch. Ihnen stehen ein breitgefächertes Sortiment an Modellen und eine unendliche Anzahl an Kombinationen zur Auswahl. Unsere Kamine sind von hoher Qualität und funktionieren sicher und problemlos. Sie können auf besonders guten Service und fachkundige Unterstützung bei der Instandhaltung Ihres Kamins zählen.

Inhoud

Sommaire | Contents | Inhalt

■ Uitleg catalogus	4	■ Explication catalogue	4	■ Explanation of the catalogue	4	■ Erklärung zum Katalog	4
Front haarden	6	Appareils simple face	6	Front fireplaces	6	Flache Kamine	6
Modellen	8-25	Modèles	8-25	Models	8-25	Modelle	8-25
Maatschetsen en zichtmaten	26-33	Dessins techniques et cotes apparentes	26-33	Dimension drawings and visual dimensions	26-33	Maßskizzen und Rahmenabmessungen	26-33
Tweezijdige haarden	34-35	Appareils à deux faces	34-35	Two-sided fireplaces	34-35	Eckkamine	34-35
Modellen	36-39	Modèles	36-39	Models	36-39	Modelle	36-39
Maatschetsen en zichtmaten	40-41	Dessins techniques et cotes apparentes	40-41	Dimension drawings and visual dimensions	40-41	Maßskizzen und Rahmenabmessungen	40-41
Driezijdige haarden	42-43	Appareils à trois faces	42-43	Three-sided fireplaces	42-43	Panorama Kamine	42-43
Modellen	44-47	Modèles	44-47	Models	44-47	Modelle	44-47
Maatschetsen en zichtmaten	48-49	Dessins techniques et cotes apparentes	48-49	Dimension drawings and visual dimensions	48-49	Maßskizzen und Rahmenabmessungen	48-49
Product overzicht	50	Aperçu des produits	50	Product overview	50	Produktübersicht	50
Advies		Conseil		Advice		Beratung	
Series	52-53	Séries	52-53	Series	52-53	Serien	52-53
Overzicht kaders en interieur	54-56	Vue d'ensemble des cadres et intérieurs	54-56	Overview of frames and interior	54-56	Übersicht Designrahmen und Decorazione interna	54-56
Overzicht deuren	57	Vue d'ensemble des portes	57	Overview of doors	57	Übersicht Türen	57
Klassiek kader op maat Unilux	58	Cadre classique sur mesure pour Unilux	58	Classic Custom Frame for Unilux	58	Klassischer Rahmen nach Maß für Unilux	58
Renovatie	61	Rénovation	61	Renovation	61	Renovierung	61
Convectie ventilator	61	Ventilateur de convection	61	Convection fan	61	Konvektionsventilator	61
Milieuvriendelijk stoken	62-63	Chauffage écologique	62-63	Eco-friendly burning	62-63	Umweltbewusst heizen	62-63
Service en garantie	64	Service et garantie	64	Service and warranty	64	Service und garantie	64

Legenda

Légende | Legend | Legende

1. Uitleg catalogus
Explication catalogue | Explanation of the catalogue | Erklärung zum Katalog

2. Front haarden
Appareils simple face | Front fireplaces | Flache Kamine

3. Tweezijdige haarden
Appareils à deux faces | Two-sided fireplaces | Eckkamine

4. Driezijdige haarden
Appareils à trois faces | Three-sided fireplaces | Panorama Kamine

6. Product overzicht
Vue d'ensemble des produits | Product overview | Produktübersicht

7. Advies
Conseil | Advice | Beratung

Uitleg catalogus

Explication catalogue | Explanation of the catalogue | Erklärung zum Katalog

1 Model en formaat

Modèle et format | Model and size | Modell und Abmessungen

- Kies afhankelijk van je interieur het gewenste model en formaat.
- En fonction de votre aménagement, choisissez le modèle et le format souhaité.
- Depending on your interior design, select your required model and size.
- Wählen Sie abhängig von Ihrer Innenarchitektur das gewünschte Modell und die Größe aus.



- Front haarden
- Appareils simple face
- Front fireplaces
- Flache Kamine



- Tweezijdige haarden
- Appareils à deux faces
- Two-sided fireplaces
- Eckkamine



- Driezijdige haarden
- Appareils à trois faces
- Three-sided fireplaces
- Panorama Kamine

2 Series

Séries | Series | Serien

- Binnen het Barbas assortiment zijn er verschillende series die ieder hun specifieke voordelen bieden. Dit wordt omschreven bij de onderstaande series.
 - **Evo-7** | Deze architectonisch vormgegeven liftdeurhaard is verkrijgbaar met een 4-zijdig kader. Hij is toepasbaar in inbouwsituaties. De Evo-7 heeft een interieur van gietijzer.
 - **Evo-7 Compact** | De voordelen van de Evo-7 maar dan slechts 44 cm inbouwdiepte. Bij de Evo-7 Compact is er bij het interieur de keus uit gietijzer, vermiculiet of keramisch beton.
 - **Cuatro-7** | Deze stijlvolle houthaard combineert de voordelen van een inbouwhaard met het plaatsingsgemak van een inzethaard. Hierdoor is hij geschikt voor zowel compleet nieuwe haardsituaties als ter vervanging van een bestaande haard. De Cuatro-7 heeft net zoals de Evo-7 een interieur van gietijzer.
 - **Cuatro-7 Compact** | De voordelen van de Cuatro-7 maar dan slechts 40 cm inbouwdiepte. Net zoals bij de Evo-7 Compact, is er bij de Cuatro-7 Compact de keuze uit een gietijzer, vermiculiet of keramisch beton interieur.
 - **Universal** | De Universal is een haard die geschikt is voor zowel inbouw- als inzetsituaties. Optioneel ook uit te rusten met een ventilator. De Universal heeft een interieur van betonkeramiek.
 - **Unilux** | Deze compacte haard wordt gekenmerkt door zijn geringe inbouwdiepte van 35 cm. Hij is toepasbaar in zowel inzet- als inbouwsituaties. Deze haard is door zijn opbouw ook heel geschikt bij renovatie. Net zoals de Universal heeft de Unilux een interieur van betonkeramiek.
- L'assortiment Barbas compte plusieurs séries qui présentent chacune leurs avantages spécifiques. Ces derniers sont décrits pour les séries ci-dessous.
 - **Evo-7** | Ce foyer à porte escamotable de conception architecturale est disponible avec un cadre à 4 côtés. Il ne peut être utilisé que dans des situations d'installations nouvelles. L'Evo-7 a un intérieur en fonte.
 - **Evo-7 Compact** | Les avantages de l'Evo-7 mais avec une profondeur d'encastrement de 44 cm seulement. Avec l'Evo-7 Compact, vous avez le choix pour un intérieur en fonte, vermiculite ou béton céramique.
 - **Cuatro-7** | Ce foyer à bois élégant allie les avantages d'un foyer encastrable à la facilité d'installation d'un insert. Cela le rend approprié pour les situations de cheminée complètement nouvelles ainsi que pour le remplacement d'une cheminée existante. Comme l'Evo-7, le Cuatro-7 a un intérieur en fonte.
 - **Cuatro-7 Compact** | Les avantages du Cuatro-7 Compact mais avec une profondeur d'encastrement de 40 cm seulement. Comme pour l'Evo-7 Compact, le Cuatro-7 Compact offre le choix pour un intérieur en fonte, vermiculite ou béton céramique.
 - **Universal** | L'Universal est un appareil qui convient à la fois la rénovation ou pour la création. Il est applicable à la fois pour la rénovation ou pour la création. Cet appareil est particulièrement adapté à la rénovation grâce à sa faible profondeur.
 - **Unilux** | Cet insert compact se caractérise par sa faible profondeur d'installation de 35 cm. Il est applicable à la fois pour la rénovation ou pour la création. Cet appareil est particulièrement adapté à la rénovation grâce à sa faible profondeur. Comme l'Universal, l'Unilux a un intérieur en béton céramique.

- There are different series within the Barbas range of products - each one with its specific advantages. These are explained for each series below.
 - **Evo-7** | This architecturally designed appliance with lift door, is available with a 4-sided frame. The Evo-7 is perfect for application in built-in situations. The Evo-7 has a cast iron interior.
 - **Evo-7 Compact** | The advantages of the Evo-7 but with an installation depth of only 44 cm. With the Evo-7 Compact, the following options are possible for the interior; cast iron, vermiculite or ceramic concrete.
 - **Cuatro-7** | This elegant fireplace combines the advantages of a built-in appliance with the ease of placement of an inset fireplace. This makes it suitable for both completely new hearth situations as for the replacement of an existing hearth. The Cuatro-7 has, just like the Evo-7, an interior of cast iron.
 - **Cuatro-7 Compact** | The advantages of the Cuatro-7 but with an installation depth of only 40 cm. Like the Evo-7 Compact, the Cuatro-7 Compact also offers a choice of cast iron, vermiculite or ceramic concrete interior.
 - **Universal** | The Universal fireplace is suitable for both built-in and insert situations. Can be optionally fitted with a fan. The Universal has a concrete ceramic interior.
 - **Unilux** | This compact fireplace is characterised by its compact built-in depth of 35 cm. It can be used in both insert and built-in situations. Due to its construction, this fireplace is also ideal for renovations. Like the Universal, the Unilux has a concrete ceramic interior.

- Das Barbas-Sortiment umfasst verschiedene Serien, jede mit ihren ganz eigenen Vorzügen. Genaueres dazu finden Sie in der Beschreibung der Serien weiter unten.
 - **Evo-7** | Dieser architektonisch gestaltete Kamineinsatz mit Aufzugstür ist mit einem 4-seitigen Rahmen erhältlich. Damit eignet er sich für völlig neue Kaminsituationen. Der Evo-7 hat ein gusseisernes Interieur.
 - **Evo-7 Compact** | Die Vorteile des Evo-7, aber lediglich 44 cm Einbautiefe. In der Innenverkleidung gibt es die Wahl aus Gusseisen, Vermiculit oder Keramikbeton.
 - **Cuatro-7** | Dieser stilvolle Holzkamin kombiniert die Vorteile eines eingebauten Kamins mit der einfachen Installation eines Kamineinsatzes. Damit eignet er sich sowohl für völlig neue Kaminsituationen als auch als Ersatz für einen bestehenden Kamin. Genau wie der Evo-7 hat der Cuatro-7 ein gusseisernes Interieur.
 - **Cuatro-7 Compact** | Die Vorteile von Cuatro-7, aber lediglich 40 cm Einbautiefe. Wie der Evo-7 Compact bietet auch der Cuatro-7 Compact eine Auswahl in der Innenverkleidung aus Gusseisen, Vermiculit oder Keramikbeton.
 - **Universal** | Der Universal eignet sich sowohl als Einbau- als auch als Kaminkassette. Optional kann er mit einem Ventilator ausgestattet werden. Der Universal ist mit Betonkeramik ausgekleidet.
 - **Unilux** | Dieser kompakte Kamin zeichnet sich durch die geringe Einbautiefe von nur 35 cm aus und kann als Einsatz- und Kaminkassette genutzt werden. Dank seines Aufbaus eignet sich dieser Kamin auch besonders gut für Renovierung. Genauso wie der Universal ist der Unilux mit Betonkeramik ausgekleidet.

3 Uitvoering en opties

Version et options | Model and options | Verarbeitung und Optionen

- Afhankelijk van de door jou gekozen serie zijn er diverse uitvoeringen en opties mogelijk.
- Plusieurs versions et options sont possibles selon la série que vous avez choisie.
- Depending on the series you have chosen, various designs and options are possible.
- Abhängig von der Serie, die Sie ausgewählt haben, sind verschiedene Designs und Optionen möglich.



- Renovatie
- Rénovation
- Renovation
- Renovierung



- Convectie ventilator
- Ventilateur de convection
- Convection fan
- Konvektionsventilator



- Kader en deur
- Cadres et porte
- Frame and door
- Rahmen und Tür



- Interieur
- Intérieurs
- Interior
- Decorazione interna



- Maatschetsen
- Dessins techniques
- Dimension drawings
- Maßskizzen

Front haarden

Appareils simple face | Front fireplaces | Flache Kamine

- Fronthaarden bieden verrassend veel mogelijkheden qua afmeting en techniek voor zowel bestaande als nieuwbouwsituaties.
- Les appareils simple face offrent une vue frontale du feu avec de nombreuses options en matière de dimensions et de techniques, tant pour des constructions existantes que nouvelles.
- Front fireplaces offer surprisingly many possibilities in terms of size and technique for both existing and new construction situations.
- Flache Kamine bietet überraschend viele Möglichkeiten hinsichtlich Größe und Technik für bestehende und neue Bausituationen.



Evo-7 50-40	8	Universal 65	12	Unilux 40	18
Evo-7 64-40	8	Universal 70	13-14	Unilux 45	18
Evo-7 Compact 55-45	8	Universal 75	15	Unilux 52	19
Cuatro-7 50	10	Universal 80	16	Unilux 55	20
Cuatro-7 60	10	Universal 85	17	Unilux 65	21
Cuatro-7 75	10			Unilux 67	22
Cuatro-7 Compact 55	10			Unilux 70	23
Cuatro-7 Compact 70	10			Unilux 75	24
				Unilux 80	25

Overzicht uitvoeringen

Vue d'ensemble des versions | Overview of models | Übersicht Verarbeitung

Evo-7

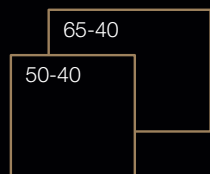

Evo-7 Compact

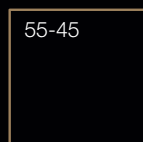

Cuatro-7

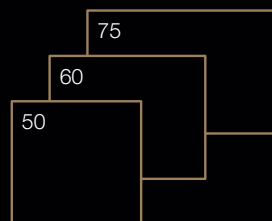

Cuatro-7 Compact

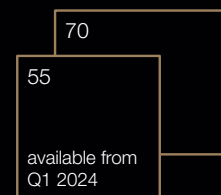

Universal serie

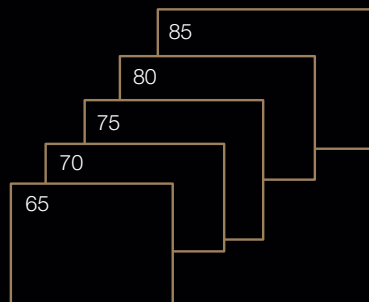

Unilux serie

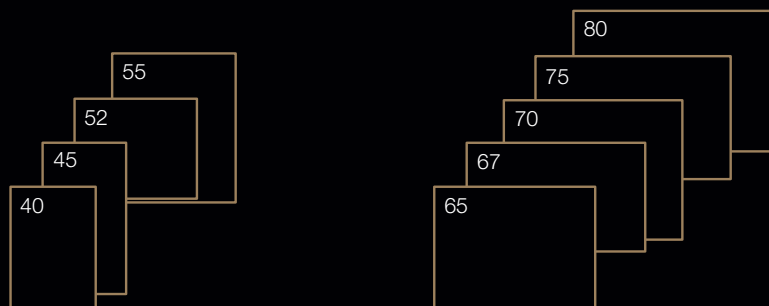

Evo-7



Evo-7 Compact



EVO-7
SERIE

P.50



P.54



P.56



P.61



P.26





Cuatro-7

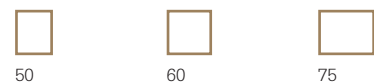

50

60

75

Cuatro-7 Compact



55*

70

CUATRO-7
SERIE

P.50



P.54



P.56



P.61



P.61



P.27

* beschikbaar vanaf Q1 2024
disponible à partir du 1er trimestre 2024
available from Q1 2024
verfügbar ab Q1 2024







Universal



UNIVERSAL
SERIE

P.50



P.55



P.56



P.61



P.61



P.28

Universal

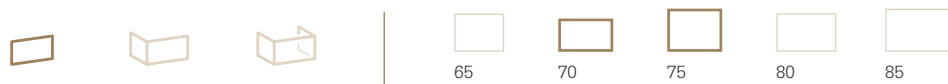

UNIVERSAL
SERIE

P.50



P.55



P.56



P.61



P.61



P.28







Universal



UNIVERSAL
SERIE

P.50



P.55



P.56



P.61



P.61



P.28



Unilux



UNILUX
SERIE

P50



P55



P56



P61



P29

Unilux



A

Inbouw kader | Glazen deur

UNILUX
SERIE

P.50



P.55



P.56



P.61



P.29

A





Unilux



Inbouw kader | Glazen deur

UNILUX
SERIE

P50



P55



P56



P61



P30

Unilux



A

Inbouw kader | Glazen deur

UNILUX
SERIE

P.50



P.55



P.56



P.61



P.30

A



Maatschetsen

Dessins techniques | Dimension drawings | Maßskizzen

Evo-7 50-40

Evo-7 65-40

Evo-7 Compact 55-45

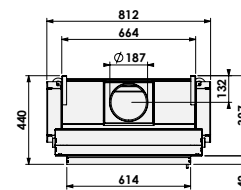
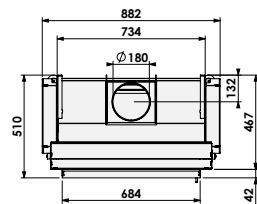
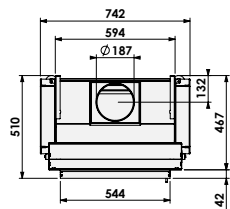
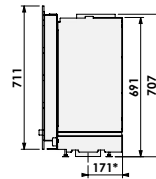
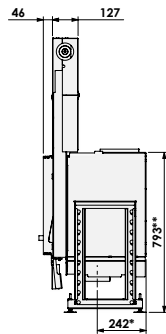
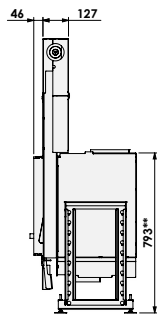
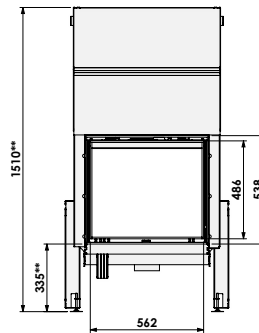
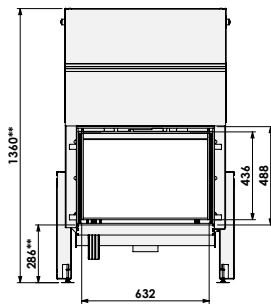
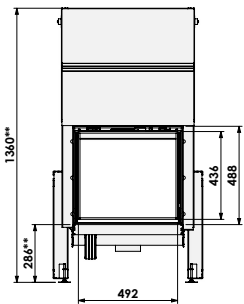

Cuatro-7 50

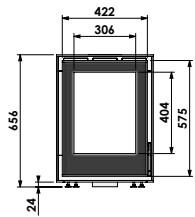

Cuatro-7 60

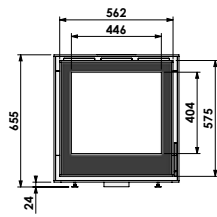

Cuatro-7 75

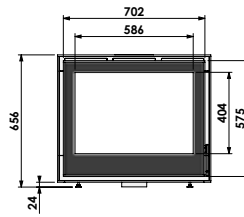

Cuatro-7 Compact 55

Visual dimensions available from Q1 2024.
No rights can be derived from these drawings.

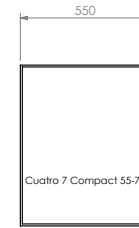

Cuatro-7 Compact 70

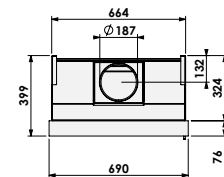
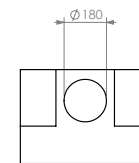
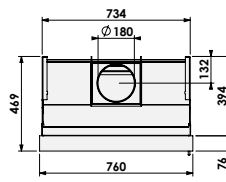
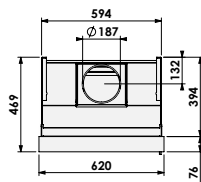
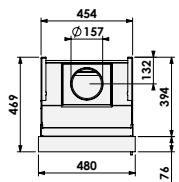
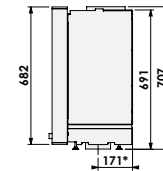
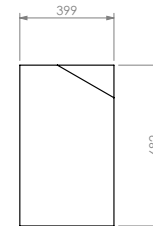
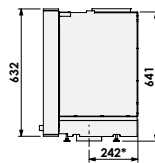
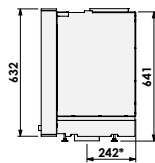
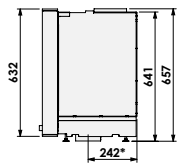
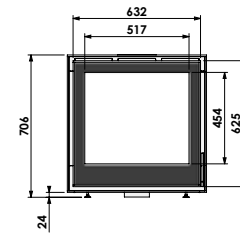

Maatschetsen

Dessins techniques | Dimension drawings | Maßskizzen

Universal 65

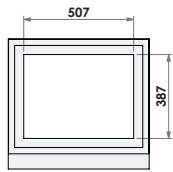

Universal 70

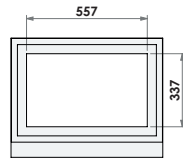

Universal 75

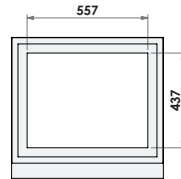

Universal 80

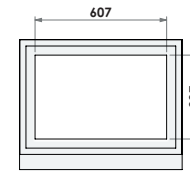

Universal 85

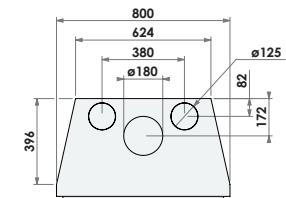
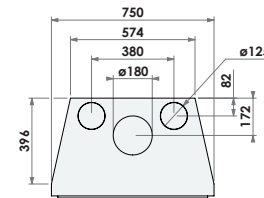
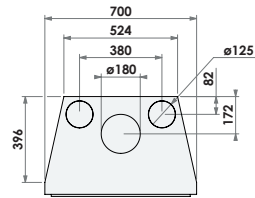
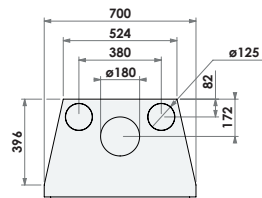
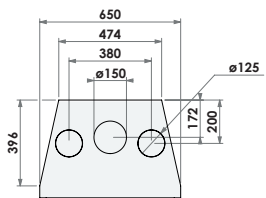
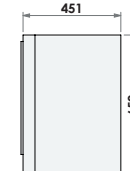
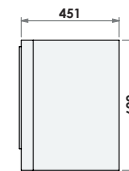
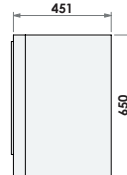
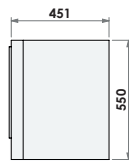
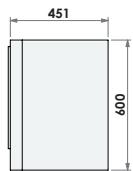
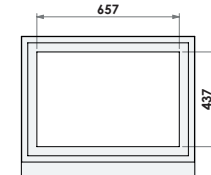

Unilux 40

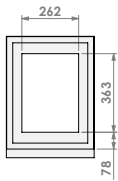

Unilux 45

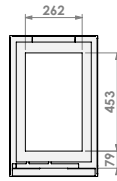

Unilux 52

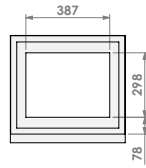

Unilux 55

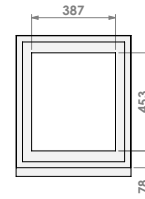

Unilux 65

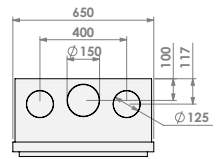
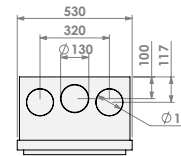
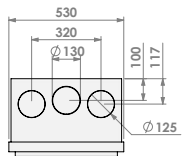
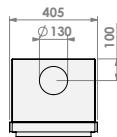
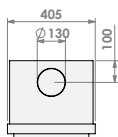
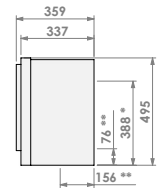
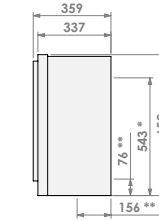
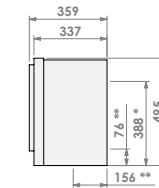
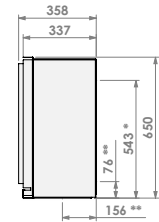
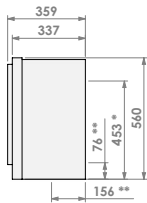
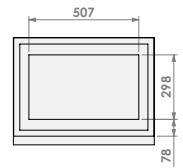

* = optional flue gas outlet ø130 mm
 ** = optional air inlet ø80 mm

Maatschetsen

Dessins techniques | Dimension drawings | Maßskizzen

Unilux 67

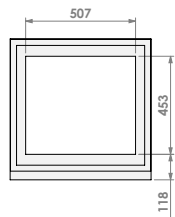

Unilux 70

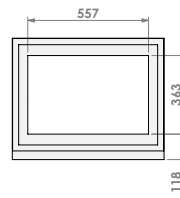

Unilux 75

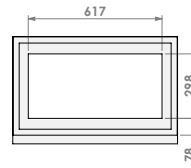

Unilux 80

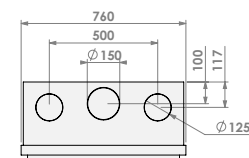
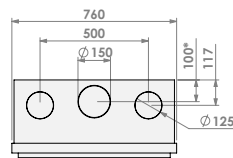
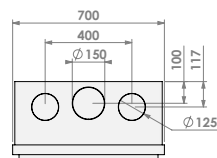
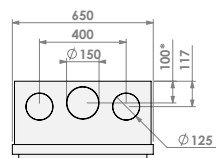
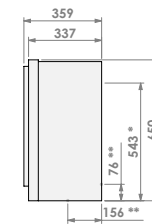
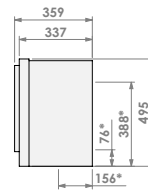
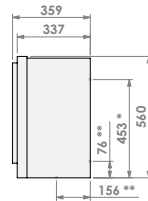
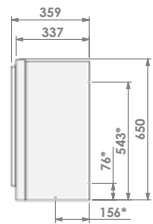
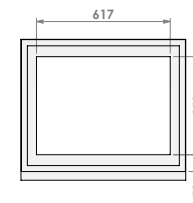

* = optional flue gas outlet ø150 mm
 ** = optional air inlet ø125 mm

Zichtmaten

Cotes apparentes | Visual dimensions | Übersicht Rahmenabmessungen

Evo-7 50-40

Evo-7 65-40

Evo-7
Compact 55-45

Cuatro-7 50

Cuatro-7 60

Cuatro-7 75

Cuatro-7
Compact 55

Cuatro-7
Compact 70

Dimension drawings available from Q1 2024. No rights can be derived from these drawings.

klassiek kader
cadre classique
classic frame
klassischer Rahmen

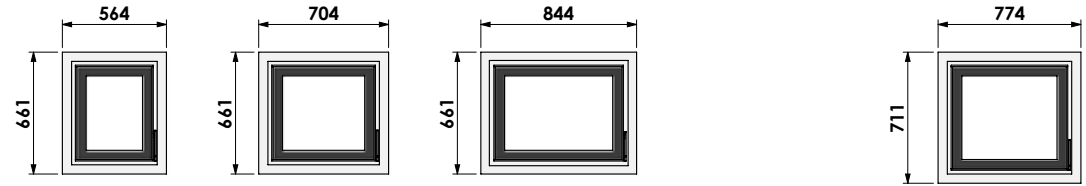

inbouw kader
cadre encastrable
built-in frame
Einbaurahmen

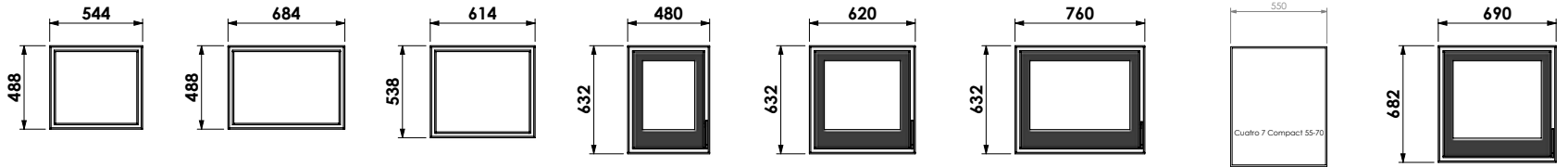

opbouw kader
Cadre encastrable
Built-on frame
Aufbaurahmen

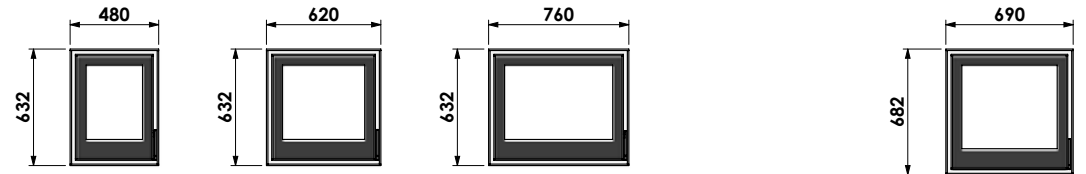

Zichtmaten

Cotes apparentes | Visual dimensions | Übersicht Rahmenabmessungen

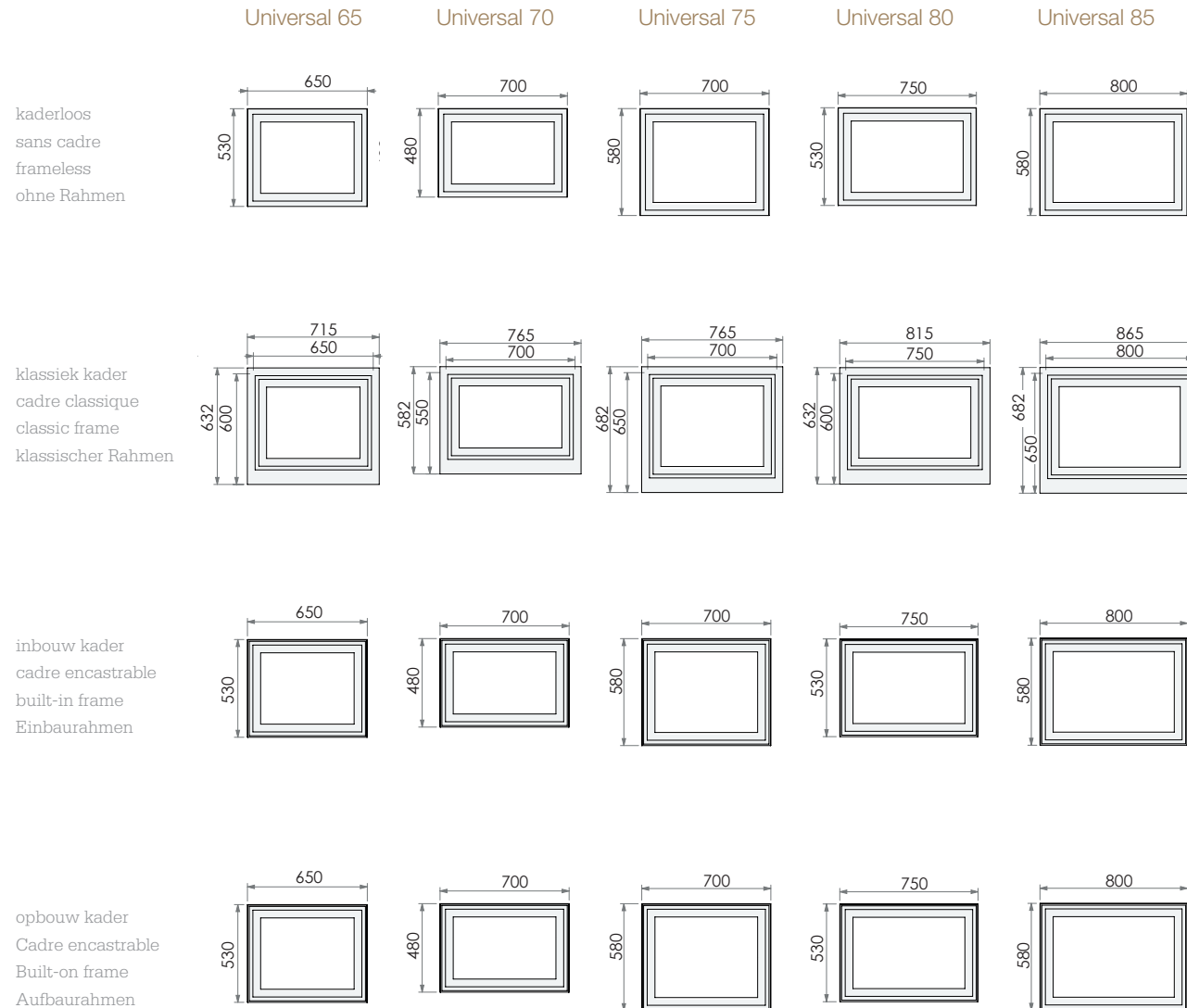

kaderloos
 sans cadre
 frameless
 ohne Rahmen

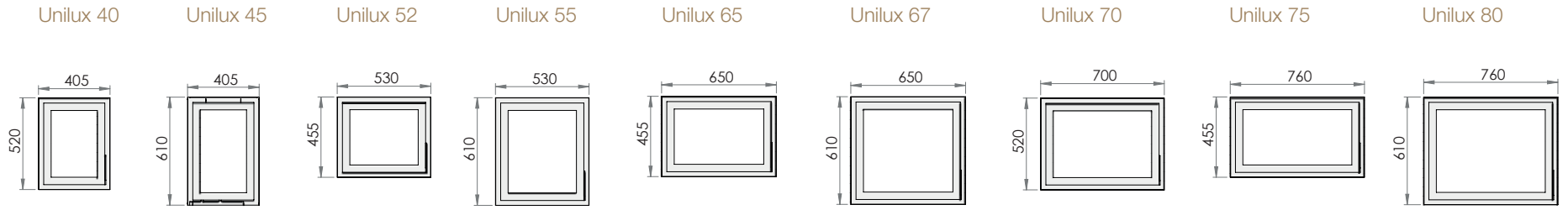

klassiek kader
 cadre classique
 classic frame
 klassischer Rahmen

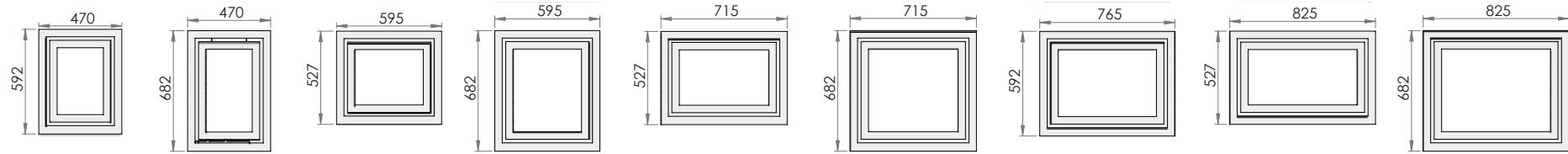

inbouw kader
 cadre encastrable
 built-in frame
 Einbaurahmen

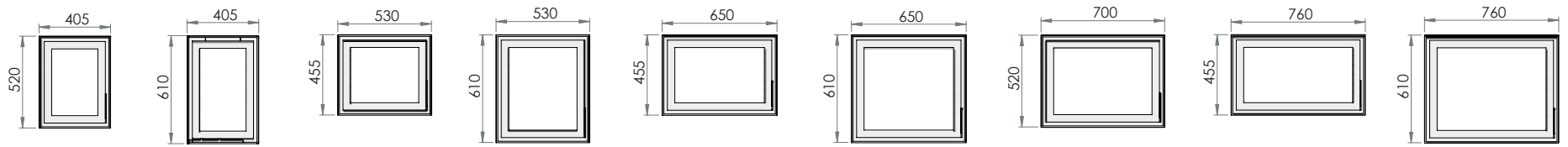

Tweezijdige haarden

Appareils à deux faces | Two-sided fireplaces | Eckkamine

- De tweezijdige houthaarden van Barbas beleef je van twee kanten: zowel links als rechts om de hoek. Een vuurbeleving die zijn investering dubbel en dwars waard is.
- Les appareils à bois à deux faces de Barbas offrent une expérience sur deux côtés : tant à gauche qu'à droite de l'angle. Une expérience du feu dont l'investissement en vaut vraiment la peine.
- You can enjoy the Barbas two-sided wood fireplaces from two sides: from left and right corners. This is an experience of the fire that makes your investment truly worthwhile.
- Mit einem Eckkamin von Barbas prasselt das Kaminfeuer gleich auf zwei Seiten - entweder links- oder rechtswinklig. Ein Feuererlebnis, das die Investition mehr als wert ist.



Unilux 265 left/right

36

Unilux 270 left/right

38

Overzicht uitvoeringen

Vue d'ensemble des versions | Overview of models | Übersicht Verarbeitung

Unilux serie

Unilux | Links

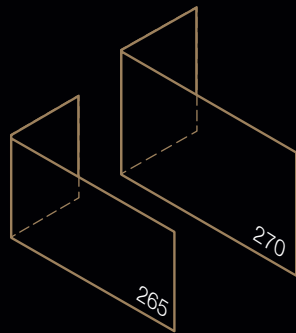

Unilux | Rechts

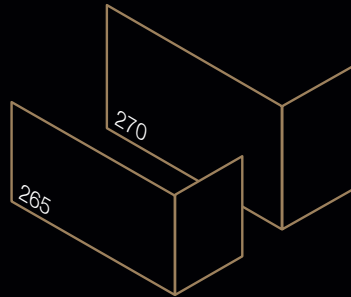

Unilux



265

270

UNILUX
SERIE

P.50



P.55



P.56



P.57



P.38





Unilux



265

270

UNILUX
SERIE

P.50



P.55



P.56



P.57



P.38





Maatschetsen

Dessins techniques | Dimension drawings | Maßskizzen

Unilux 265 L

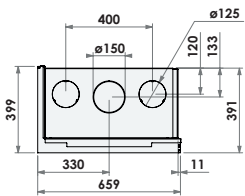
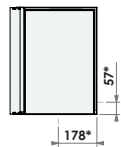
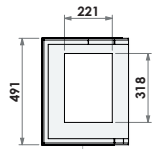
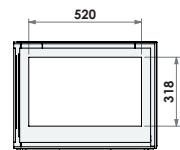

Unilux 265 R

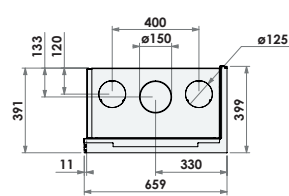
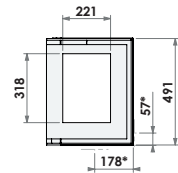
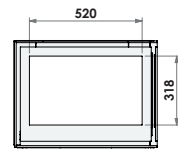

Unilux 270 L

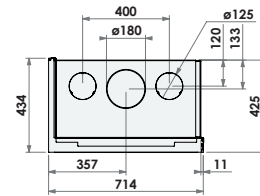
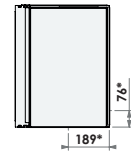
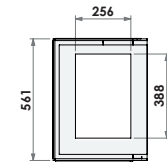

Unilux 270 R

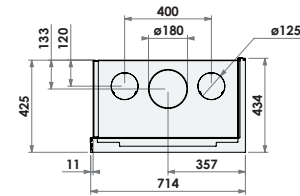
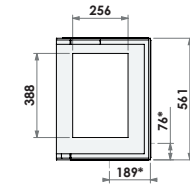
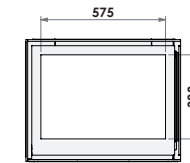

Zichtmaten

Cotes apparentes | Visual dimensions | Übersicht Rahmenabmessungen

Unilux 265 L

Unilux 265 R

Unilux 270 L

Unilux 270 R

inbouw kader
cadre encastrable
built-in frame
Einbaurahmen

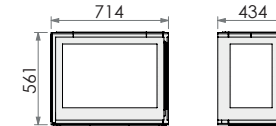
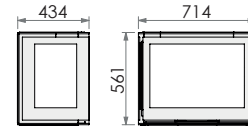
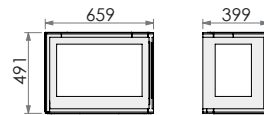
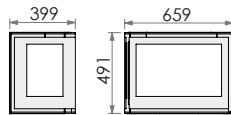

klassiek kader
cadre classique
classic frame
klassischer Rahmen

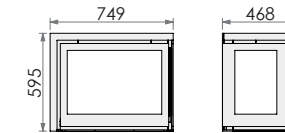
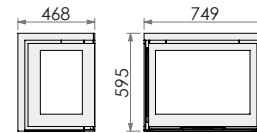
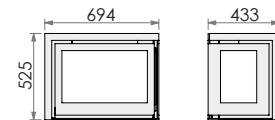
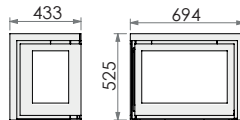

Driezijdige haarden

Appareils à trois faces | Three-sided fireplaces | Panorama Kamine

- Vuur in drievoud. Met z'n allen rond de haard dankzij een perfect zicht op het vuur vanuit alle hoeken.
- Du feu en triple. Installez-vous tous autour du feu grâce à une vue parfaite sur les flammes de chaque angle.
- Fire in triplicate. Everyone can sit around the fireplace and have a perfect view from all angles.
- Feuer hoch drei. Mit allen gemeinsam rund um den Kamin sitzen - mit einer perfekten Sicht auf das prasselnde Feuer von allen Seiten.



Unilux 265 Three-sided

44

Unilux 270 Three-sided

46

Overzicht uitvoeringen

Vue d'ensemble des versions | Overview of models | Übersicht Verarbeitung

Unilux serie

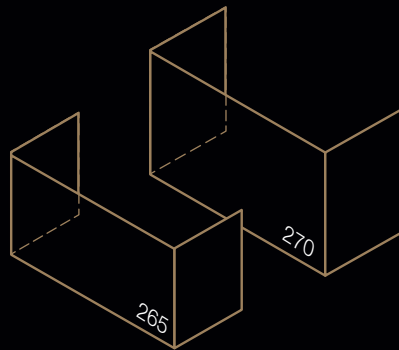

Unilux



265

270

UNILUX
SERIE

P.50



P.55



P.56



P.57



P.46





Unilux



265

270

UNILUX
SERIE

P.50



P.55



P.56



P.57



P.46





Maatschetsen

Dessins techniques | Dimension drawings | Maßskizzen

Unilux 265 T

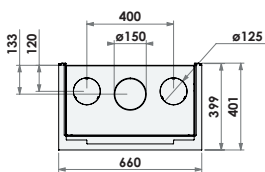
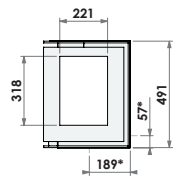
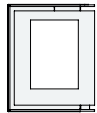
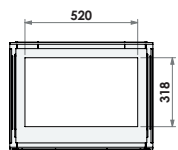

Unilux 270 T

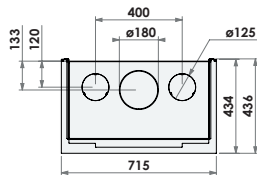
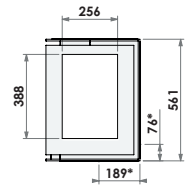
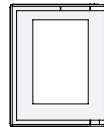
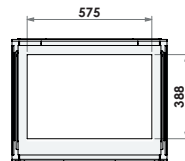

* =optional air inlet \varnothing 125 mm

Zichtmaten

Cotes apparentes | Visual dimensions | Übersicht Rahmenabmessungen

Unilux 265 T

inbouw kader
cadre encastrable
built-in frame
Einbaurahmen

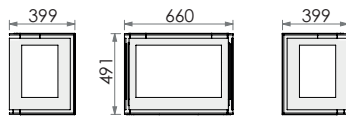

klassiek kader
cadre classique
classic frame
klassischer Rahmen

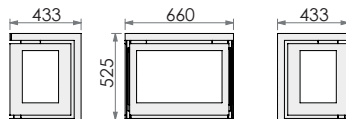

Unilux 270 T

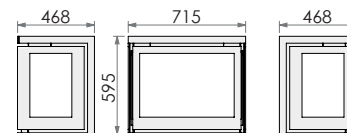
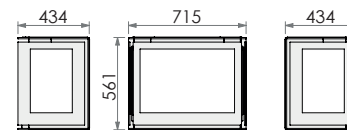

Product overzicht

Aperçu des produits |
Product overview |
Produktübersicht

	Frame	Max length wood logs	Interior	Weight	Output	Gas flue outlet	Air supply	Convection casing	Convection fan system	Extended adjustable legs	Opti-Air system	Standard	Flamme Verte	Flamme Verte Indices I'	1. BlmSch V	Ecodesign 2022	Smoke Control Areas	CO (vol%)	energy efficiency class
	frameless classic frame built-in frame 4-sided frame	max. cm.	ceramic concrete cast iron	kg, aprox.	kW	Ø (mm.)	Ø (mm.)	standard	optional system	optional system	optional system	Standard	Flamme Verte Indices I'	1. BlmSch V	Ecodesign 2022	Smoke Control Areas	CO (vol%)	energy efficiency class	
Fronthaarden																			
Evo-7 50-40		30	•	210	7-10	180	125	•	•	•	•	•	★★★★★★	0,50	•	•	•	0,1	A
Evo-7 65-40		50	•	260	10-15	180	125	•	•	•	•	•	★★★★★★	0,40	•	•	•	0,1	A
Evo-7 Compact 55-45*																			
Cuatro-7 50	•	30	•	150	7-10	180	125	•	•	•	•	•	★★★★★★	0,50	•	•	•	0,09	A
Cuatro-7 60	•	30	•	170	7-11	180	125	•	•	•	•	•	★★★★★★	0,40	•	•	•	0,1	A
Cuatro-7 75	•	50	•	200	10-15	180	125	•	•	•	•	•	★★★★★★	0,50	•	•	•	0,1	A
Cuatro-7 Compact 55*																			
Cuatro-7 Compact 70*																			
Universal 65	•	35	•	112	6-9	150	125	•	•	•	•	•	★★★★★★	0,40	•	•	•	0,07	A
Universal 70	•	40	•	115	7-10	180	125	•	•	•	•	•	★★★★★★	0,50	•	•	•	0,09	A
Universal 75	•	40	•	126	7-11	180	125	•	•	•	•	•	★★★★★★	0,50	•	•	•	0,09	A
Universal 80	•	40	•	128	8-12	180	125	•	•	•	•	•	★★★★★★	0,40	•	•	•	0,12	A
Universal 85	•	50	•	141	8-12	180	125	•	•	•	•	•	★★★★★★	0,50	•	•	•	0,1	A
Unilux 40	•	20	•	69	4-6	130	80	•	•	•	•	•	★★★★★★	0,50	•	•	•	0,08	A
Unilux 45	•	20	•	87	5-7	130	80	•	•	•	•	•	★★★★★★	0,40	•	•	•	0,09	A
Unilux 52	•	30	•	79	5-8	130	80	•	•	•	•	•	★★★★★★	0,40	•	•	•	0,06	A
Unilux 55	•	30	•	93	6-9	130	80	•	•	•	•	•	★★★★★★	0,40	•	•	•	0,05	A
Unilux 65	•	40	•	90	7-9	150	125	•	•	•	•	•	★★★★★★	0,60	•	•	•	0,08	A
Unilux 67	•	40	•	109	7-10	150	125	•	•	•	•	•	★★★★★★	0,40	•	•	•	0,07	A
Unilux 70	•	45	•	105	8-12	150	125	•	•	•	•	•	★★★★★★	0,40	•	•	•	0,07	A
Unilux 75	•	50	•	107	9-13	150	125	•	•	•	•	•	★★★★★★	0,50	•	•	•	0,06	A
Unilux 80	•	50	•	123	8-11	150	125	•	•	•	•	•	★★★★★★	0,40	•	•	•	0,09	A
Tweezijdige haarden																			
Unilux 265 links / rechts	•	40	•	114	7-9	150	125	•	•	•	•	•	★★★★★★	0,60	•	•	•	0,1	A
Unilux 270 links / rechts	•	45	•	138	9-12	180	125	•	•	•	•	•	★★★★★★	0,40	•	•	•	0,09	A
Driezijdige haarden																			
Unilux 265 three sided	•	40	•	112	7-9	150	125	•	•	•	•	•	★★★★★★	0,60	•	•	•	0,1	A
Unilux 270 three sided	•	45	•	135	9-12	180	125	•	•	•	•	•	★★★★★★	0,40	•	•	•	0,09	A

* beschikbaar vanaf Q1 2024
disponible à partir du 1er trimestre 2024
available from Q1 2024
verfügbar ab Q1 2024

For more details see product manual www.barbas.com

Pour plus de détails, télécharger les notices sur www.barbas.com



Universal serie

Série Universal | Universal series | Universal Serie

1

- Stalen afwerking van 8mm dik, superieur in design en kwaliteit.
- Finition en acier de 8 mm d'épaisseur, conception et qualité supérieure.
- Steel finish of 8 mm thick, superior in design and quality.
- Verarbeitung mit 8 mm dickem Stahl, gehobenes Design und überragende Qualität.

2

- Optionele ventilator voor extra stookcomfort.
- Ventilateur en option pour un confort de chauffage supplémentaire.
- Optional fan for extra heating comfort.
- Optionaler Ventilator für mehr Komfort beim Heizen.

3

- Extra gebruiksgemak dankzij enkele bedieningsschuif.
- D'utilisation supplémentaire grâce à une seule réglette permettant d'alimenter en air la chambre de combustion.
- Extra ease of use thanks to a single control knob.
- Besonders einfach in der Bedienung Dank dank nur einem Bedienschieber.

4

- Standaard met een convectiekast voor extra comfort.
- Ventilateur en option pour un confort de chauffage supplémentaire.
- Standard with a convection box for extra comfort.
- Standard mit einem Konvektionskasten für zusätzlichen Komfort.

5

- Het interieur van betonkeramiek is stijlvol en erg duurzaam.
- Intérieur en béton céramique élégant et très durable.
- The concrete ceramic interior is stylish and highly durable.
- Stilvolle und besonders nachhaltige Auskleidung aus Betonkeramik.

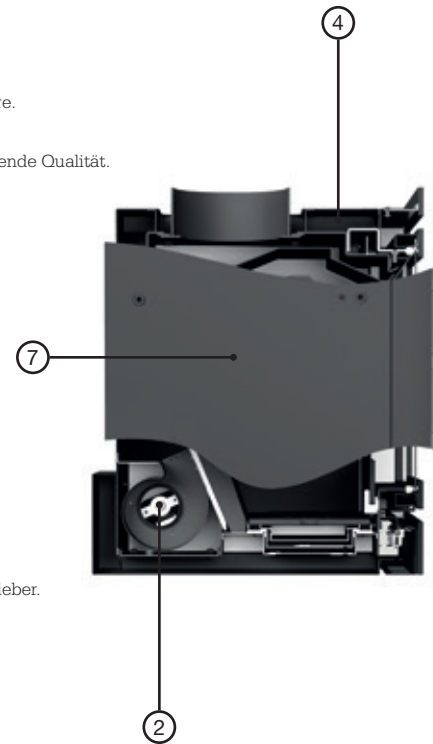

6

- De schuin lopende brandkamer is compact en toch ruim genoeg voor grote houtstammen.
- La chambre de combustion évasée est compacte et suffisamment spacieuse pour les grosses bûches.
- The sloping burner chamber is compact and spacious enough for large logs.
- Die schräge Feuerkammer ist kompakt und gleichzeitig groß genug für größere Holzstücke.



7

- Inzettoestel, bij uitstek geschikt voor renovaties.
- Insert idéal pour les rénovations.
- Insert device, ideal for renovations.
- Einsatzkamin, vor allem bei Renovierungen geeignet.

8

- Diverse kadervarianten voor de perfecte afwerking in elke situatie.
- Différentes variantes de cadre pour la finition parfaite dans toutes les situations.
- Various frame models for the perfect finish in every situation.
- Verschiedene Rahmenvarianten für die perfektes Finish in jeder Situation.

Unilux serie

Série Unilux | Unilux series | Unilux Serie

1

- Slechts 35 cm diep, dus extra geschikt voor ondiepe situaties.
- Seulement 35cm de profondeur, donc idéale pour la rénovation.
- Only 35 cm deep, so ideal voor shallow situations.
- Nur 35 cm Tiefe und daher besonders gut geeignet für untiefe Situationen.

2

- Diverse kadervarianten voor de perfecte afwerking in elke situatie.
- Différentes variantes de cadre pour une finition parfaite dans toutes les situations.
- Various frame models for the perfect finish in every situation.
- Verschiedene Rahmenoptionen für die perfekte Verarbeitung in jedem Kontext.

3

- Stalen afwerking van 8mm dik, superieur in design en kwaliteit.
- Finition en acier de 8 mm d'épaisseur, supérieure en design et qualité.
- Steel finish of 8 mm thick, superior in design and quality.
- Verarbeitung mit 8 mm dickem Stahl, gehobenes Design und überragende Qualität.

4

- Het interieur van betonkeramiek is stijlvol en erg duurzaam.
- Intérieur en béton céramique élégant et très durable.
- The concrete ceramic interior is stylish and highly durable.
- Stilvolle und besonders nachhaltige Auskleidung aus Betonkeramik.

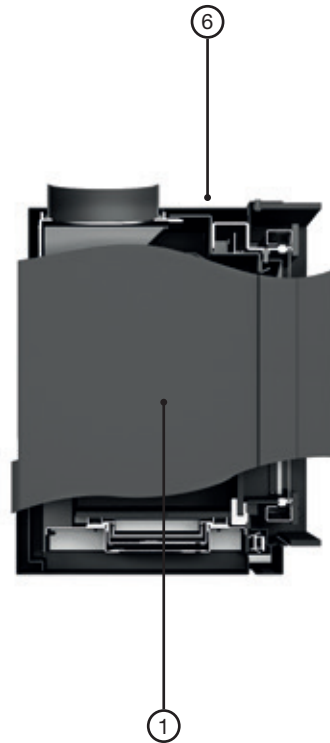

5

- Extra gebruiksgemak dankzij enkele bedieningsschuif.
- D'utilisation supplémentaire grâce à une seule réglette permettant d'alimenter en air la chambre de combustion.
- Extra ease of use thanks to a single control knob.
- Besonders einfach in der Bedienung dank nur einem Bedienschieber.



6

- Standaard met een convectiekast voor extra comfort.
- Caisse de convection par défaut (sauf avec raccordement conduit en 45°).
- Standard with a convection box for extra comfort.
- Standard mit einem Konvektionskasten für zusätzlichen Komfort.



Overzicht kader

Vue d'ensemble des cadres | Overview of frames | Übersicht Designrahmen



- Evo-7 / Evo-7 Compact
- Cuatro-7 / Cuatro-7 Compact
- Inbouw kader (8mm materiaaldikte)
- Cadre encastrable (8mm d'épaisseur)
- Built-in frame (8mm materialthickness)
- Einbaurahmen (8mm Materialstärke)

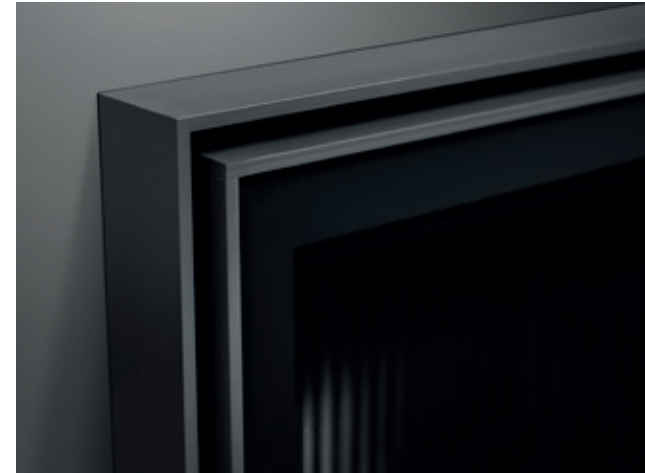

- Cuatro-7 / Cuatro-7 Compact
- Opbouw kader (8mm materiaaldikte)
- Cadre saillant (8mm d'épaisseur)
- Built-on frame (8mm materialthickness)
- Aufbaurahmen (8mm Materialstärke)



- Cuatro-7 / Cuatro-7 Compact
- Klassiek kader
- Cadre classique
- Classic frame
- Klassischer Rahmen



- Universal / Unilux
- Kaderloos
 - Sans cadre
 - Frameless
 - Ohne Rahmen



- Universal
- Klassiek kader
 - Cadre classique
 - Classic frame
 - Klassischer Rahmen



- Universal / Unilux
- Inbouw kader
 - Cadre encastrable
 - Built-in frame
 - Einbaurahmen



- Unilux
- Klassiek kader
 - Cadre classique
 - Classic frame
 - Klassischer Rahmen



Overzicht kader en interieur

Vue d'ensemble des cadres et intérieurs | Overview of frames and interior | Übersicht Designrahmen und Decorazione interna



- Unilux 265/270
- Klassiek kader
 - Cadre classique
 - Classic frame
 - Klassischer Rahmen



- Evo-7 Compact
Cuatro-7 Compact
Unilux
Universal
- Beton keramieke interieur
 - Béton céramique intérieur
 - Ceramic concrete interior
 - Betonkeramik-Interieur



- Unilux 265/270
- Inbouw kader
 - Cadre encastrable
 - Built-in frame
 - Einbaurahmen

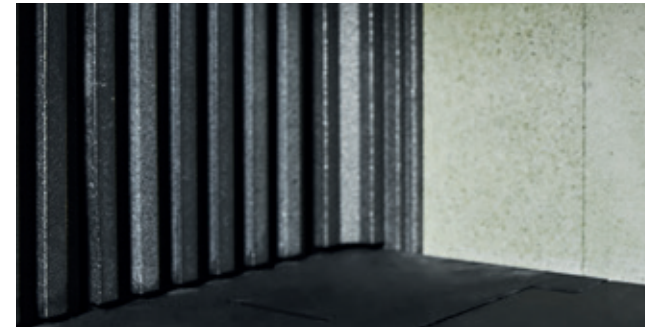

- Evo-7 / Evo-7 Compact
Cuatro-7 / Cuatro-7 Compact:
- Gietijzeren panelen interieur
 - Panneaux en fonte intérieur
 - Cast-iron panels interior
 - Gusseisenplatten Interieur



- Evo-7 Compact
Cuatro-7 Compact
Unilux
- Vermiculiet interieur
 - Vermiculite intérieur
 - Vermiculite interior
 - Vermiculit Interieur



Overzicht deuren

Vue d'ensemble des portes | Overview of doors | Übersicht Türen



- Unilux
- Stalen deur
 - Porte acier
 - Steel door
 - Stahltür

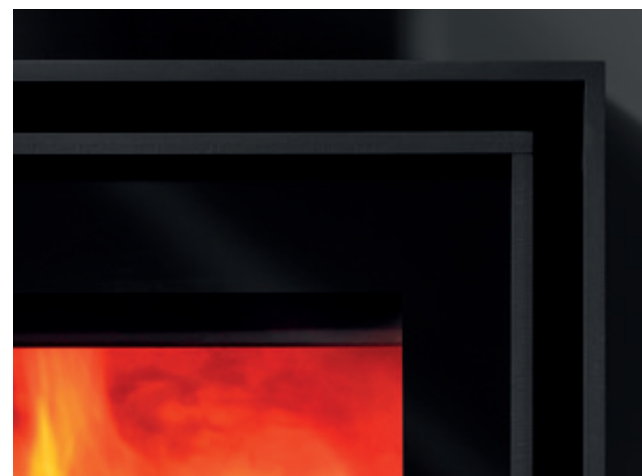

- Evo-7 / Evo-7 Compact
Cuatro-7 / Cuatro-7 Compact
Unilux
- Glazen deur
 - Porte verre
 - Glass door
 - Glastür

■ Overzicht deuren

Stalen deur

Bij deze deur wordt de ruit verwerkt in een stalen deurkader van circa 4 cm. Dit stalen kader omsluit, volledig in harmonie, het glas.

Glazen deur

De speciale glazen deur kenmerkt zich door een grote ruit geklemd in een deurkader van 8 mm dik staal. In dit deurkader is een sponning gefreesd die de ruit volledig omsluit, zorgend voor een strak, luxe vormgegeven geheel.

■ Vue d'ensemble des portes

Porte acier

Dans cette version, la vitre est encadrée par une bande d'acier de 4cm. Celle-ci assure une finition harmonieuse de la vitre.

Porte verre

Dans cette version spéciale, la vitre est encadré par un profil fin en acier de 8mm. Des bandes noires sont ajoutées à l'intérieur de la vitre pour parfaire le design.

■ Overview of doors

Steel door

With this door, the window is incorporated in a steel door frame of approximately 4 cm. This steel frame encloses, in full harmony, with the glass.

Glass door

The special glass door is characterized by a large window clamped in a door frame of 8 mm thick steel. In this door frame, a rebate is milled that completely encloses the window, creating a neatly, luxurious designed ensemble.

■ Übersicht Türen

Stahltür

Bei dieser Tür ist die Glasscheibe in einen Stahltürrahmen von ca. 4 cm Stärke eingefasst. Dieser Stahlrahmen umschließt das Glas auf überaus harmonische Weise.

Glastür

Die besondere Glastür zeichnet sich durch eine große Glasscheibe aus, die in einen Türrahmen aus 8 mm starkem Stahl eingefasst ist. In diesen Türrahmen ist eine Nut eingefräst, die die Glasscheibe vollständig umschließt, was für eine elegante, luxuriöse Optik sorgt.



Klassiek kader op maat voor Unilux en Universal

Cadre classique sur mesure pour Unilux et Universal | Classic Custom Frame for Unilux an Universal |

Klassischer Rahmen nach Maß für Unilux und Universal



Unilux / Universal:

- Klassiek kader op maat
- Cadre classique sur mesure
- Classic custom frame
- Klassischer Rahmen nach Maß

■ Speciaal voor de Unilux en Universal is er een op maat gemaakt klassiek kader ontwikkeld. Dit kader is tot maximaal 20 cm rondom het toestel te realiseren. Hierbij sluit het design van het kader zonder concessie aan bij de ombouw. Het kader is eenvoudig te bestellen in de geïntegreerde configurator op de dealer portal. Hierdoor is one stop shop voor haard en kader te realiseren waarbij levering en montage van het kader op de haard zonder extra levertijd verloopt.

■ Un cadre classique sur mesure a été développé spécialement pour l'Unilux et l'Universal. Ce cadre peut être étendu jusqu'à un maximum de 20 cm autour de l'appareil. De cette façon le cadre pourra être adapté à grand nombre de situations. Le cadre est facile à commander dans le configurateur intégré sur le portail revendeur. Cela permet de réaliser une commande unique pour la cheminée et le cadre, avec livraison et montage du cadre sur la cheminée sans délai de livraison supplémentaire.

■ Especially for the Unilux and Universal, a custom-made classic frame has been developed. This frame can be realized up to a maximum of 20 cm around the appliance. The design of the frame matches the conversion without any concession. The frame is easy to order in the integrated configurator on the dealer portal. This makes it possible to realize a one-stop shop for the fireplace and frame, whereby delivery and assembly of the frame on the fireplace takes place without extra delivery time.

■ Speziell für den Unilux und Universal wurde ein nach Maß gemachter klassischer Rahmen entwickelt. Dieser Rahmen kann bis maximal 20 cm 4-seitig um den Kamineinsatz herum hergestellt werden. Das Design des Rahmens ist nahtlos auf den Umbau abgestimmt. Der Rahmen lässt sich einfach im integrierten Konfigurator auf dem Händlerportal bestellen. Dadurch ist es möglich, einen One-Stop-Shop für Kamin und Rahmen zu realisieren, wobei die Lieferung und Montage des Rahmens am Kamin ohne zusätzliche Lieferzeit erfolgt.







Renovatie

Rénovation | Renovation | Renovierung

■ Zeer geschikt bij renovatie

Speciaal voor de renovatiemarkt levert Barbas een aantal zogeheten inzethaarden. Deze haarden passen door hun afmetingen en kadervarianten in praktisch elke bestaande situatie. Dit wordt mede mogelijk gemaakt door allerlei technische snufjes. Zo zijn ze van binnenuit aan te sluiten. De maatvoering van deze toestellen is speciaal afgestemd op de meest voorkomende maten van bestaande open haarden. Dit geeft nieuw vuur in een bestaande situatie. Je herkent deze inzethaarden aan het “extra-geschikt-voor-renovatie” logo.

■ Particulièrement adaptés à la rénovation

Spécialement pour le marché de la rénovation, Barbas propose plusieurs inserts. Grâce à leurs dimensions et différents cadres, ces appareils s’adaptent pratiquement à chaque situation existante. Cela est également possible grâce à toutes sortes de gadgets techniques. C’est ainsi qu’ils peuvent être raccordés de l’intérieur. Les dimensions de ces appareils sont spécialement adaptées aux tailles les plus courantes des âtres ouverts existants. Cela permet de créer un nouveau feu dans une situation existante. Ces inserts sont reconnaissables au logo “particulièrement adapté à la rénovation”.

■ Very suitable for renovation

Barbas supplies a number of insert fireplaces specifically for the renovation market. Due to their dimensions and variety of frames, these fireplaces fit into practically any existing situation. This is also made possible by the use of all sorts of technical innovations. For example, they can be connected at the inside. The dimensions of these appliances are specifically coordinated to the most common dimensions of existing open fireplaces. This provides a new fire in an existing situation. You can recognise these insert fireplaces by the “extra-suited for renovation” logo.

■ Perfekt geeignet bei Renovierungen

Speziell für den Renovierungsmarkt liefert Barbas Mehrere sogenannte Kaminkassetten. Diese Kassetten passen aufgrund der Abmessungen und Rahmenvarianten in praktisch jede bestehende Situation. Das wird unter anderem durch alle möglichen technischen Raffinessen ermöglicht. Die Kamine können unter anderem von innen aus angeschlossen werden. Die Maße dieser Geräte sind speziell auf die am meisten vorkommenden Maße bestehender offener Kamine abgestimmt. So erhält man neues Feuer in einer bestehenden Situation. Diese Einsatzherde sind an dem “besonders für Renovierungen geeignet”-Logo zu erkennen.



Convectie ventilator

Ventilateur de convection | Convection fan | Konvektionsventilator

■ Krachtige ventilator

Enkele van onze haarden kunnen optioneel voorzien worden van een krachtige ventilator die zorgt voor een snelle verspreiding van de warmte in de ruimte. Deze regelbare ventilator bevindt zich onder of in het toestel. Afhankelijk van het type haard kan deze ventilator uitgeschakeld worden.

■ Ventilateur puissant

Plusieurs de nos appareils peuvent être équipés en option d’un ventilateur puissant qui assure une diffusion rapide de la chaleur dans la pièce. Ce ventilateur réglable se trouve en dessous ou à l’intérieur de l’appareil. Selon le type d’appareil, ce ventilateur peut être éteint.

■ Powerful fan

Some of our fireplaces can be optionally equipped with a powerful fan system that ensures heat is spread rapidly throughout the room. This adjustable fan is located underneath or inside the appliance. Depending on the type of fireplace, this fan can be switched off.

■ Kräftigen Ventilator

Einige unserer Kamine können optional mit einem kräftigen Ventilator ausgerüstet werden, der für eine rasche Verteilung der Wärme im Raum sorgt. Dieser regelbare Ventilator befindet sich unter oder in dem Gerät. Je nach Kamintyp kann dieser Ventilator ausgeschaltet werden.

Milieuvriendelijk stoken

Chauffage écologique | Eco-friendly heating | Umweltbewusst heizen

■ Milieuvriendelijk stoken

De houthaard heeft zich de afgelopen jaren enorm ontwikkeld. Dit leverde enerzijds een hoger rendement op en anderzijds een veel schonere verbranding. Een gebalanceerde luchthuishouding en een vlamkeerplaat zijn voorbeelden van optimalisaties die ervoor zorgen dat zoveel mogelijk van de warmte benut wordt.

De nieuwe techniek in houthaarden doet ook een beroep op de stookgewoontes van de gebruiker. Er zijn 4 factoren van invloed op een schone verbranding:

1. Het type toestel

Onze moderne haarden zijn voorzien van de nieuwste verbrandingstechnieken. Daarmee wordt vrijwel alle fijnstof volledig verbrand en stijgt het rendement.

2. Kwaliteit van het rookkanaal

Zorg voor een goed trekkend rookkanaal dat past bij het toestel. Een goede isolatie is belangrijk, net als het beperken van het aantal bochten en vernauwingen. Laat je schoorsteen minimaal één keer per jaar vegen.

3. Kwaliteit van de brandstof

Gebruik bij het stoken de juiste brandstof. Wij adviseren hardere houtsoorten zoals berken, beuken, eiken of essen. Laat gekloofd hout nog één tot twee jaar drogen, totdat het vochtpercentage gedaald is tot 10 à 20%.

4. De gebruiker

De vierde factor ben je zelf. Door middel van het juiste stoken, stook je de haard zuinig, schoon en comfortabel. Deze nieuwe manier van stoken wordt ook wel de Zwitserse methode genoemd.

Wie hout op de juiste manier verbrandt, belast de natuur net zoveel als een boom zou doen die op natuurlijke wijze afsterft. Het stoken van hout past daarom in de natuurlijke kringloop en draagt niet bij tot het broeikas-effect. De CO₂ die vrijkomt tijdens de verbranding wordt door bomen weer gebruikt om te groeien, naast voedingsstoffen uit de bodem en zonlicht. En door groei kunnen bomen weer zuurstof afgeven.

■ Chauffage écologique

L'appareil à bois s'est énormément développé ces dernières années. Cela s'est traduit par un rendement plus élevé d'une part et d'autre part par une combustion beaucoup plus propre. Une gestion équilibrée de l'air de convection et l'usage d'un déflecteur sont des exemples d'optimisation pour récupérer autant de chaleur que possible.

La nouvelle technologie des appareils à bois fait également appel aux habitudes de l'utilisateur. Quatre facteurs influencent une combustion propre :

1. Le type d'appareil

Nos appareils modernes sont équipés des dernières techniques de combustion. Cela signifie que presque toutes les particules sont brûlées et que le rendement augmente.

2. Qualité du conduit

Prévoyez un conduit d'évacuation des fumées qui correspond à l'appareil. Une bonne isolation est importante, tout comme la limitation du nombre de coudes et de rétrécissements. Faites ramoner votre cheminée au moins une fois par an.

3. Qualité du carburant

Utilisez le bon carburant lors de la combustion. Nous recommandons de choisir des types de bois plus durs tels que le bouleau, le hêtre, le chêne ou le frêne. Laissez sécher le bois fendu pendant deux ans, jusqu'à ce que le pourcentage d'humidité ait diminué jusqu'à 10 à 20%.

4. L'utilisateur

Le quatrième facteur, c'est vous-même. Grâce à un chauffage adéquat vous utilisez l'appareil de manière économique, propre et confortable. Cette nouvelle méthode d'allumage est également appelée la méthode suisse ou la combustion inversée.

Quiconque brûle du bois de la bonne manière impacte autant la nature qu'un arbre qui meurt naturellement. Le chauffage au bois s'inscrit donc dans le cycle naturel et ne contribue pas à l'effet de serre. Le CO₂ libéré lors de la combustion est utilisé par les arbres pour se développer, en plus des nutriments provenant du sol et de la lumière du soleil. Et grâce à la croissance, les arbres peuvent émettre à nouveau de l'oxygène.

■ Eco-friendly heating

The wood fire has undergone a huge leap in development over the past few years. This has resulted in a higher yield on the one hand, and much cleaner combustion on the other hand. Balanced air management and a retardant plate are examples of optimisation that utilise as much heat as possible.

The new technology in wood fires also calls on the heating habits of the user. There are 4 factors that affect clean combustion:

1. The type of appliance

Our modern fireplaces are fitted with the latest combustion techniques. This ensures that virtually all particulate matter is completely burned and that the yield rises.

2. Quality of the flue

Ensure that the flue draws air well and matches the appliance. Good insulation is important, just as limiting the number of bends and constrictions. Have your chimney swept at least once a year.

3. Fuel quality

Use the right fuel when burning. We recommend harder woods such as birch, beech, oak or ash. Allow cleaved wood to dry for another one to two years, until the moisture percentage has dropped to between 10 and 20%.

4. The user

The fourth factor is you. By burning correctly, you can run your fireplace economically, cleanly and comfortably. This new method of burning is also called the Swiss method.

Anyone who burns wood in the right way will burden nature as much as a tree that dies naturally would do. Burning wood is therefore part of the natural cycle and does not contribute to the greenhouse effect. The CO₂ that is released during combustion is reused by trees to grow, in addition to nutrients from the soil and sunlight. And through growth, trees can release oxygen again.

■ Umweltbewusst heizen

Der Holzkamin hat sich in den letzten Jahren enorm weiterentwickelt. Dies führte zu einer höheren Effizienz, gleichzeitig aber ebenso zu einer umweltfreundlicheren Verbrennung. Eine ausbalancierte Belüftung und eine Feuerplatte sind gute Beispiele für Optimierungsmöglichkeiten bei einem Kamin, die es ermöglichen, die entstehende Wärme so effizient wie möglich zu nutzen.

Die neue Technik in Holzkaminen beeinflusst auch die Heizgewohnheiten der Verbraucher. Es gibt 4 Faktoren, auf die es für eine umweltfreundliche Verbrennung ankommt:

1. Das Kaminmodell

Unsere modernen Kamine sind mit den neuesten Verbrennungstechniken ausgerüstet. Dadurch wird beinahe der gesamte Feinstaub verbrannt und die Effizienz ist deutlich höher.

2. Qualität des Rauchkanals

Sorgen Sie für einen guten Rauchkanal mit ausreichend Durchzug, der zu dem Kamin passt. Eine gute Isolierung ist ebenfalls wichtig, genauso wie eine Formgebung mit möglichst wenig Biegungen oder Verengungen. Lassen Sie Ihren Schornstein mindestens einmal pro Jahr reinigen.

3. Qualität des Heizmaterials

Verwenden Sie beim Heizen das richtige Heizmaterial. Wir empfehlen Ihnen härtere Holzsorten wie Birke, Buche, Eiche oder Esche. Lassen Sie frisch geschlagenes Holz noch ein bis zwei Jahre trocknen, sodass der Feuchtigkeitsgehalt auf 10 bis 20 % gesunken ist.

4. Der Nutzer

Der vierte Faktor sind Sie selbst. Indem Sie richtig heizen, nutzen Sie den Kamin auf eine sparsame, umweltfreundliche und komfortable Weise. Diese neue Art des Heizens wird manchmal auch als die Schweizer Methode bezeichnet.

Wer Holz auf die richtige Art und Weise verbrennt, belastet die Natur genauso viel wie ein auf natürliche Weise absterbender Baum. Das Heizen mit Holz passt daher in den natürlichen Kreislauf und trägt nicht zum Treibhauseffekt bei. Das CO₂, das während der Verbrennung freigesetzt wird, wird von den Bäumen, genauso wie Nährstoffe aus dem Boden oder Sonnenlicht, für ihr Wachstum wiederverwendet. Durch das Wachstum setzen Bäume wiederum Sauerstoff frei.

Service en garantie

Service et garantie | Service and warranty | Service und Garantie

- Een tophaard van Barbas verdient de allerbeste service. Barbas geeft 10 jaar garantie op de romp van het toestel en 2 jaar op onderdelen. Voor verbruiksonderdelen geven wij eenzelfde garantie tot na de eerste stook. Barbas garandeert dat vitale onderdelen nog minimaal 10 jaar na stopzettingen van de productie leverbaar blijven.

Onze haarden worden uitsluitend geleverd via een netwerk van deskundige Barbas dealers die garant staan voor een verantwoorde en veilige installatie.

- Un appareil haut de gamme Barbas mérite ce qu'il y a de mieux en matière de service. C'est la raison pour laquelle votre revendeur agréé réparera le plus vite possible une panne éventuelle, le cas échéant soutenu par l'équipe technique du service Barbas. Barbas accorde 10 ans de garantie sur la structure de votre appareil (hors peinture) et 2 ans sur l'ensemble des autres pièces et mécanismes. Pour les pièces sujettes à usure (voir notices) et pour la vitre, la garantie s'achève dès la première utilisation. Barbas garantit que les pièces nécessaires au bon fonctionnement de votre appareil resteront disponibles et livrables pendant au moins 10 ans après l'arrêt de la production.

Nos appareils sont livrés exclusivement par le biais d'un réseau de revendeurs Barbas compétents, qui garantissent une installation responsable et sûre.

- A top fireplace of Barbas deserves the very best service. Barbas gives you a 10-year warranty on the body of the appliance and 2 years on the parts. For consumables, we give the same warranty up to the first burning of the appliance. Barbas guarantees that vital parts will be available at least 10 years after the production of the model has stopped.

Our fireplaces are supplied only via a network of professional Barbas dealers who guarantee responsible and safe installation.

- Ein Spitzenkamin von Barbas verdient nur den allerbesten Service. Barbas gewährt 10 Jahre Garantie auf den Rumpf der Kamine und 2 Jahre Garantie auf einzelne Teile. Auf Verbrauchsteile gewähren wir ebenfalls 2 Jahre Garantie bis nach dem ersten Anheizen. Barbas bietet eine Liefergarantie für alle essentiellen Teile bis mindestens 10 Jahre nach Einstellung der Produktion.

Unsere Kamine werden ausschließlich über ein Netzwerk von fachkundigen Barbas-Händlern geliefert. Die Händler garantiert für eine ordnungsgemäße und sichere Installation.

Barbas Bellfires

Hallenstraat 17 | NL - 5531 AB Bladel | The Netherlands

NL: info@barbasbellfires.nl
www.barbasbellfires.nl

FR: info@barbasbellfires.fr
www.barbasbellfires.com/fr

UK: info@barbasbellfires.com
www.barbasbellfires.com

■ Disclaimer

Deze brochure is met uiterste zorg samengesteld. Toch bestaat altijd de mogelijkheid dat bepaalde informatie verouderd of niet langer compleet is. Barbas Bellfires is niet verantwoordelijk voor beslissingen die enkel en alleen op basis van deze brochure genomen zijn. Barbas Bellfires adviseert daarom altijd eerst professioneel en deskundig advies in te winnen.

Aan gepubliceerde foto's kunnen geen rechten worden ontleend. Ze zijn uitsluitend bedoeld om een sfeerimpressie van mogelijke opstellingen te tonen.

■ Disclaimer

Cette brochure a été réalisée avec le plus grand soin. Malgré cela, il se peut toujours que certaines informations soient obsolètes ou ne soient plus complètes. Barbas Bellfires décline toute responsabilité pour des décisions prises uniquement sur la base de cette brochure. Par conséquent, Barbas Bellfires recommande de toujours solliciter au préalable un avis professionnel et compétent.

Les photos publiées ne confèrent aucun droit. Elles sont uniquement destinées à donner une impression d'ambiance des configurations possibles.

■ Disclaimer

This brochure was put together with utmost care. Nevertheless, there is always the possibility that certain information is outdated or no longer complete. Barbas Bellfires is not responsible for decisions made based only on the brochure. That is why Barbas Bellfires always advises you to first gather professional and expert advice.

No rights can be derived from the photos published. They are intended exclusively for giving an impression of the atmosphere and of possible set-ups.

■ Disclaimer

Obwohl diese Broschüre mit äußerster Sorgfalt zusammengestellt wurde, kann nicht ausgeschlossen werden, dass bestimmte Informationen überholt oder nicht mehr vollständig sind. Barbas Bellfires übernimmt keinerlei Haftung für die Folgen, von Handlungen, die ausschließlich auf der Grundlage dieser Broschüre erfolgen. Deshalb empfiehlt Barbas Bellfires, immer zuerst eine professionelle und fachkundige Beratung in Anspruch zu nehmen.

Veröffentlichte Fotos begründen keinerlei Ansprüche. Sie dienen ausschließlich dazu, einen Eindruck von den möglichen Zusammenstellungen zu vermitteln.

barbas. fireplaces